

Предохранительные клапаны

КЛАПАНЫ С ПИЛОТНЫМ УПРАВЛЕНИЕМ

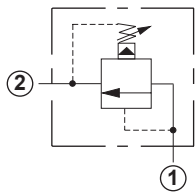

Пропускная способность	Обозначение стандартного исполнения	Седло	Размеры клапана					Момент затяжки (Нм)
			a	b	c			
					L	C	K	
45 л/мин	RPCC – LAN	T - 162A	31	19,1	54	56	59	35/40
95 л/мин	RPEC – LAN	T - 10A	39,7	22,2	51	53	58	40/50
200 л/мин	RPGC – LAN	T - 3A	47,8	28,6	54	56	61	60/70
380 л/мин	RPIC – LAN	T - 16A	61,9	31,8	62	64	69	200/215
760 л/мин	RPKC – LAN	T - 18A	79,4	41,3	72	74	78	465/500

ИНФОРМАЦИЯ ДЛЯ ЗАКАЗА ОПЦИЙ

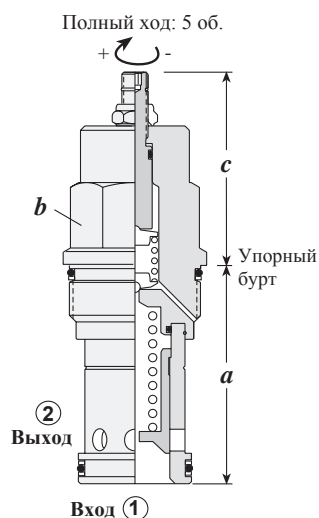

RP * C - * * *

Номинальный расход	Регулировка**	Диапазон регулировки	Уплотнение
C 45 л/мин*	L Стандартный винт	A 7 - 210 бар	N Buna-N
E 95 л/мин	C Антивандальный винт	W 10 - 315 бар	V Viton
G 200 л/мин	K Ручной маховик	B 3,5 - 105 бар	
I 380 л/мин		C 10 - 420 бар	
K 760 л/мин		N 4 - 55 бар	
		Q 4 - 25 бар	

Опции настроек клапана:
 A, B, C и W: заводская настройка 70 бар.
 N: заводская настройка 25 бар.
 Q: заводская настройка 14 бар.
 * Минимальная настройка: 5 бар для всех диапазонов.
 Возможна заводская настройка по заказу.

** Информация по опциям устройства регулировки на стр. 244

КЛАПАНЫ ПРЯМОГО ДЕЙСТВИЯ

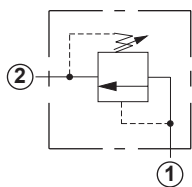

Пропускная способность	Обозначение стандартного исполнения	Седло	Размеры клапана				Момент затяжки (Нм)
			a	b	c		
					L	C	
45 л/мин	RDBA – LAN	T - 162A	31	19,1	54	56	35/40
95 л/мин	RDDA – LAN	T - 10A	39,7	22,2	61	53	40/50
200 л/мин	RDFA – LAN	T - 3A	47,8	28,6	64	66	60/70
380 л/мин	RDHA – LAN	T - 16A	61,9	31,8	83	85	200/215
760 л/мин	RDJA – LAN	T - 18A	79,4	41,3	100	104	465/500

ИНФОРМАЦИЯ ДЛЯ ЗАКАЗА ОПЦИЙ

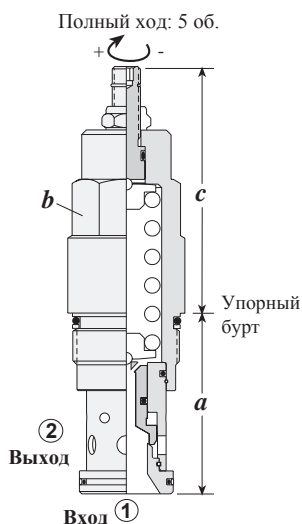

RD * A - * * *

Номинальный расход	Регулировка**	Диапазон регулировки	Уплотнение
B 45 л/мин	L Стандартный винт	A 35 - 210 бар	N Buna-N
D 95 л/мин	C Антивандальный винт	W 70 - 315 бар	V Viton
F 200 л/мин		B 20 - 105 бар	
H 380 л/мин		C 70 - 420 бар	
J 760 л/мин		D 14 - 55 бар	
		E 7 - 25 бар	
		S 3,5 - 14 бар	

Опции настроек клапана:
 A, B, C и W: заводская настройка 70 бар.
 D: заводская настройка 25 бар.
 E: заводская настройка 14 бар.
 S: заводская настройка 7 бар.
 Возможна заводская настройка по заказу.

Патент США #4,742,846. Подана заявка на европейский патент. ** Информация по опциям устройства регулировки на стр. 244

Предохранительные клапаны с пилотным управлением

Применение

Данные предохранительные клапаны являются нормально закрытыми и регулируются в широком диапазоне рабочих давлений (до 350 бар). Как правило, они применяются при необходимости точного регулирования давления в системах, в которых наличие перетечек не критично.

Конструктивные принципы и особенности

- Клапаны оснащаются заслонкой из нержавеющей стали толщиной 150 мкм для защиты дросселирующего отверстия главной ступени;
- Низкие перетечки: 50...115 см³/мин на 100 бар, в зависимости от типоразмера;
- Низкий гистерезис: менее ±1%;
- Минимальное усилие при регулировке.

Графики характеристик

Типовые графики повышения давления

RPCC-L*N

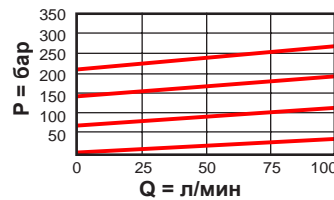

RPEC-L*N

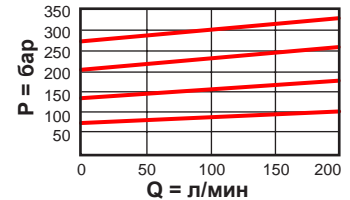

RPGC-L*N

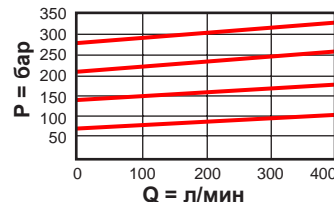

RPIC-L*N

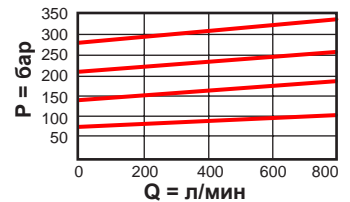

RPKC-L*N

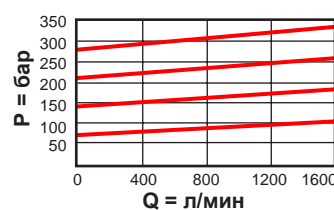

Предохранительные клапаны прямого действия

Применение

Данные клапаны имеют запатентованную конструкцию с переменной площадью проходного сечения и регулируются в широком диапазоне давлений (до 350 бар). Благодаря великолепным характеристикам клапанов, рекомендуется их применение при необходимости быстрого срабатывания, в системах с возможным загрязнением гидравлической жидкости, в которых важным фактором является минимизация перетечек. Примеры применения: защита насосов постоянного и переменного рабочего объема от превышения допустимого давления, защита исполнительных звеньев (цилиндров и гидромоторов) от гидроударов.

Конструктивные принципы и особенности

- Максимальные перетечки в закрытом положении: 10 капель в минуту;
- Давление закрытия составляет 90% от давления открытия для всех пяти типоразмеров;
- Не рекомендуется повторная настройка, что обусловлено большим усилием регулировки.

Примечание: в предохранительных клапанах обоих типов давление в линии 2 прибавляется к давлению настройки. При необходимости обеспечения абсолютного давления в линии 1 рекомендуется применять клапаны последовательности серии RS*C-*** либо четырехлинейные предохранительные клапаны серии RV*D.

Графики характеристик

Типовые графики повышения давления

RDVA-L*N

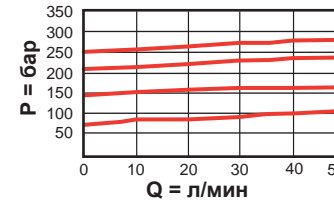

RDDA-L*N

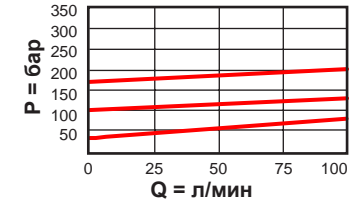

RDFA-L*N

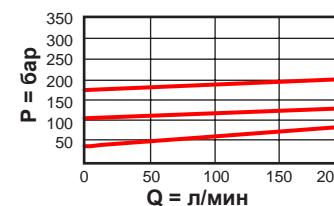

RDHA-L*N

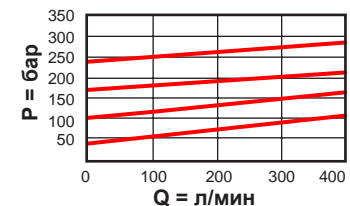

RDJA-L*N

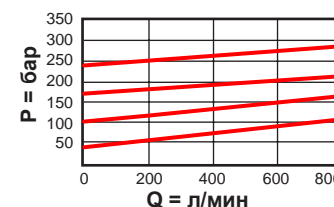

Основные эксплуатационные требования

- Диапазон рабочей температуры: с уплотнениями Buna-N: -30...+110°C, с уплотнениями Viton: -20...+120°C;
- Диапазон вязкости рабочей жидкости: 10...600 сСт;
- Класс чистоты рабочей жидкости: ISO 4406 18/15 или выше. Рекомендуемое значение: $\beta_{10} \geq 75$;
- Регулировка клапана на заводе-изготовителе выполняется при расходе 15 л/мин.

БЛОКИ ДВУХЛИНЕЙНЫХ ПРЕДОХРАНИТЕЛЬНЫХ КЛАПАНОВ (МАНИФОЛЬДЫ С ПЕРЕСЕКАЮЩИМИСЯ ЛИНИЯМИ, 2 СЕДЛА)

Блоки предохранительных клапанов с пересекающимися линиями применяются для защиты компонентов системы от гидравлических ударов и повреждений, которые могут быть вызваны при внезапных остановках инерционной нагрузки. Кроме того, указанные блоки клапанов обеспечивают защиту контуров поворота и других приводов двунаправленного действия от возможных гидроударов и кавитации.

Компания Sun производит блоки предохранительных клапанов с пересекающимися линиями, предназначенные для установки в линию (представлены ниже), а также ряд одинарных и двойных блоков клапанов модульного монтажа для упрощения схем с использованием электромагнитных клапанов ISO 02, ISO 03, ISO 05, ISO 07 и ISO 08.

БЛОКИ КЛАПАНОВ С ПИЛОТНЫМ УПРАВЛЕНИЕМ

Подробная информация на сайте
www.adamko-controls.ru

БЛОКИ КЛАПАНОВ ПРЯМОГО ДЕЙСТВИЯ

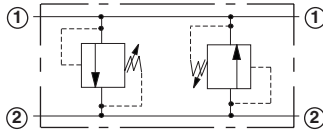

Линии 1 и 2	Обозначение блока клапанов*
1/4" BSPP	RPCC-LAN-AYT
3/8" BSPP	RPCC-LAN-AYU

0-45 л/мин Седло T-162A

Монтажные отверстия:
диам. 7,1 сквозные, 2 отв.

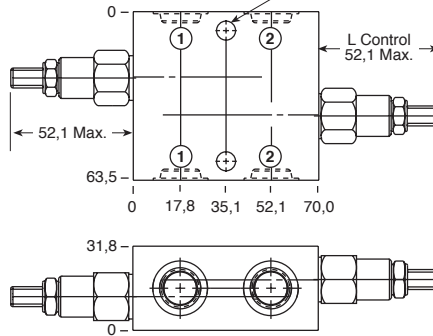

Линии 1 и 2	Обозначение блока клапанов*
1/4" BSPP	RDDB-LAN-AYT
3/8" BSPP	RDDB-LAN-AYU

*Для заказа исполнения из стали для давления свыше 210 бар следует добавить к обозначению символ /S.

*Для заказа исполнения из стали для давления свыше 210 бар следует добавить к обозначению символ /S.

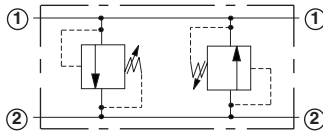

Линии 1 и 2	Обозначение блока клапанов*
3/8" BSPP	RPEC-LAN-YFU
1/2" BSPP	RPEC-LAN-YFV

0-95 л/мин Седло T-10A

Монтажные отверстия:
диам. 8,6 сквозные, 2 отв.

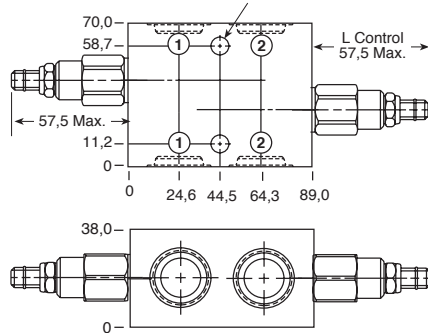

Линии 1 и 2	Обозначение блока клапанов*
3/8" BSPP	RDDA-LAN-YFU
1/2" BSPP	RDDA-LAN-YFV

*Для заказа исполнения из стали для давления свыше 210 бар следует добавить к обозначению символ /S.

*Для заказа исполнения из стали для давления свыше 210 бар следует добавить к обозначению символ /S.

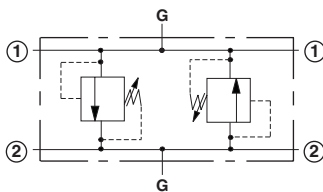

Линии 1 и 2	Обозначение блока клапанов*
3/4" BSPP	RPGC-LAN-YCW
1" BSPP	RPGC-LAN-YCX

0-200 л/мин Седло T-3A

1/4" BSPP под манометры

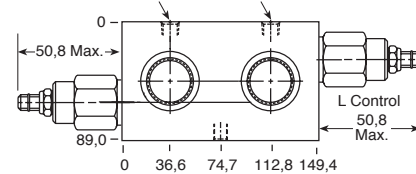

Линии 1 и 2	Обозначение блока клапанов*
3/4" BSPP	RDFA-LAN-YCW
1" BSPP	RDFA-LAN-YCX

Монтажные отверстия: (с противополож. сторон)
M10 x 1.50-6H x 15,7 мм глуб., 2 отв.

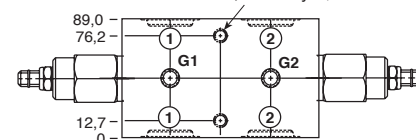

*Для заказа исполнения из стали для давления свыше 210 бар следует добавить к обозначению символ /S.

*Для заказа исполнения из стали для давления свыше 210 бар следует добавить к обозначению символ /S.

ПРИМЕЧАНИЯ:

Графики характеристик, технические параметры и опции для клапанов серий RP*C-*** и RD*A-*** представлены на стр. 2. Технические параметры манифольдов для установки в линию, включая размеры фланцев по SAE, представлены на стр. vii. Для получения информации о других возможных размерах соединений манифольдов, описанных выше, обратитесь к дистрибьютору компании Sun. Модификации, обозначения которых выделены красным цветом, являются предпочтительными для выбора и доступны для срочной поставки.

Блоки клапанов для установки в линию

БЛОКИ ДВУХЛИНЕЙНЫХ ПРЕДОХРАНИТЕЛЬНЫХ КЛАПАНОВ (МАНИФОЛЬДЫ С ДВУМЯ ПЕРЕСЕКАЮЩИМИСЯ ЛИНИЯМИ 1.50", С ФЛАНЦАМИ SAE C61/C62, 2 СЕДЛА)

**БЛОКИ КЛАПАНОВ
С ПИЛОТНЫМ УПРАВЛЕНИЕМ**

Подробная информация на сайте
www.adamko-controls.ru

**БЛОКИ КЛАПАНОВ
ПРЯМОГО ДЕЙСТВИЯ**

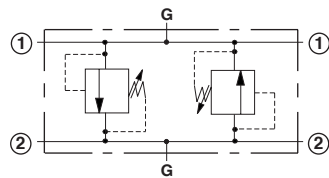

Линии 1 и 2	Обозначение блока клапанов*
1 1/4" BSPP	RPIC-LAN-Y1Y

0-380 л/мин Седло T-16A

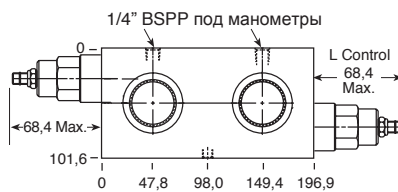

Монтажные отверстия: (с противополож. сторон)
M10 x 1.50-6H x 15,7 мм глуб., 2 отв.

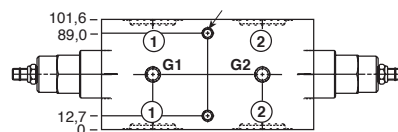

Линии 1 и 2	Обозначение блока клапанов*
1 1/4" BSPP	RDHA-LAN-Y1Y

*Для заказа исполнения из стали для давления свыше 210 бар следует добавить к обозначению символ /S.

*Для заказа исполнения из стали для давления свыше 210 бар следует добавить к обозначению символ /S.

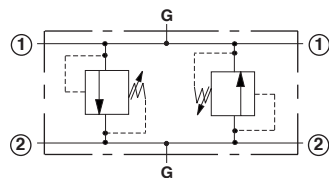

Линии 1 и 2	Обозначение блока клапанов*
1 1/2" SAE C61	RPKC-LAN-YLR/M

0-760 л/мин Седло T-18A

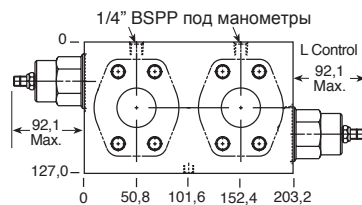

Монтажные отверстия: (с противополож. сторон)
M10 x 1.50-6H x 15,7 мм глуб., 2 отв.

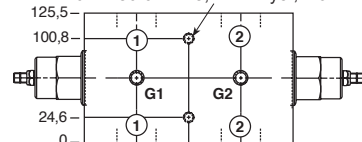

Линии 1 и 2	Обозначение блока клапанов*
1 1/2" SAE C61	RDJA-LAN-YLR/M

*Для заказа исполнения из стали для давления свыше 210 бар следует добавить к обозначению символ /T.

*Для заказа исполнения из стали для давления свыше 210 бар следует добавить к обозначению символ /T.

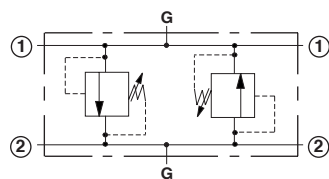

Линии 1 и 2	Обозначение блока клапанов*
1 1/2" SAE C62	RPKC-LAN-YL6/M

0-760 л/мин Седло T-18A

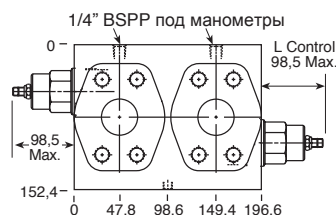

Монтажные отверстия: (с противополож. сторон)
M10 x 1.50-6H x 15,7 мм глуб., 2 отв.

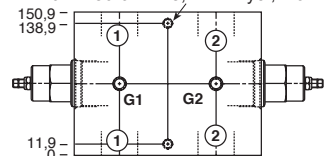

Линии 1 и 2	Обозначение блока клапанов*
1 1/2" SAE C62	RDJA-LAN-YL6/M

*Для заказа исполнения из стали для давления свыше 210 бар следует добавить к обозначению символ /T.

*Для заказа исполнения из стали для давления свыше 210 бар следует добавить к обозначению символ /T.

ПРИМЕЧАНИЯ:

Графики характеристик, технические параметры и опции для клапанов серий RP*C-*** и RD*A-*** представлены на стр. 2.

Технические параметры манифольдов для установки в линию, включая размеры фланцев по SAE, представлены на стр. vii.

Для получения информации о других возможных размерах соединений манифольдов, описанных выше, обратитесь к дистрибьютору компании Sun.

Модификации, обозначения которых выделены красным цветом, являются предпочтительными для выбора и доступны для срочной поставки.